

**FASSADENBEFESTIGUNG MIT  
ASSY® SCHRAUBEN  
HOLZ - HOLZ**



## **INHALTSVERZEICHNIS FASSADENBEFESTIGUNG**

<b>Inhaltsverzeichnis</b>	Seite	2
<b>Produktübersicht</b>	Seite	3
<b>Anwendungsbeispiel</b>	Seite	10
<b>Anschluss der Traglattung an die Grundlattung</b>	Seite	12
<b>Holz</b>		
Druckfeste Dämmung	Seite	13
Steico Special Dry - erhöhte Fassadenbelastung	Seite	15
Dämmträger plus Fa. Homatherm	Seite	17
Druckweiche Dämmung	Seite	19
<b>Fassadendetails</b>		
Massivholz	Seite	21

## PRODUKTÜBERSICHT BEFESTIGUNG

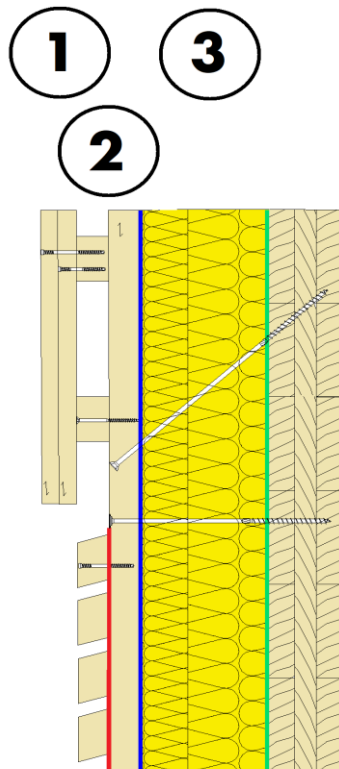

### Befestigung

#### 1) Holzschalung oder Plattenwerkstoff auf Traglattung

ASSY 3.0 A2 mit Senkfrästaschenkopf, Teilgewinde  
 ASSY 3.0 HCR mit Senkfrästaschenkopf, Teilgewinde

ASSY 3.0 A2 Linsensenkkopf, Teilgewinde

ASSY plus A2 Senkfräskopf, Teilgewinde  
 ASSY plus A2 60° Linsensenkfräskopf, Teilgewinde

ASSY plus A2 Top Head, Teilgewinde

ASSY plus A2 Terrassenbauschraube mit Zylinderkopf,  
 Teilgewinde

ASSY plus A2 oder A4 Terrassenbauschraube mit  
 Linsensenkkopf, Teilgewinde



HINWEIS: Es handelt sich hier um Planungshilfen. Die Werte sind durch autorisierte Personen im Projektfall zu bemessen.

## PRODUKTÜBERSICHT BEFESTIGUNG

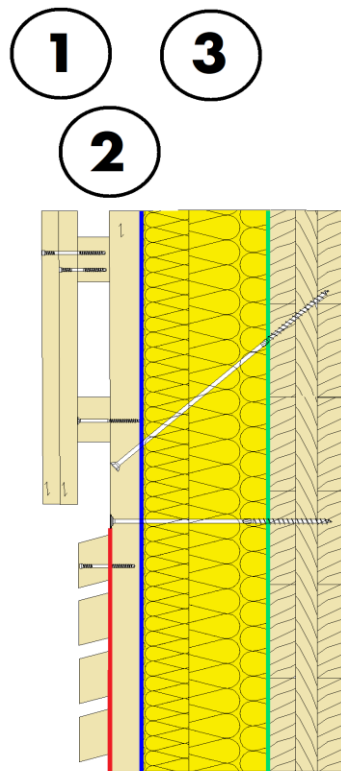

### Befestigung

#### 1) Holzschalung oder Plattenwerkstoff auf Traglattung

ASSY 3.0 Balkenschuhschraube blau verzinkt zur Befestigung von Abstandwinkeln aus Metall



#### 2) Tragplatte auf Grundlatte

ASSY 3.0 A2 mit Senkfrästaschenkopf, Teilgewinde  
ASSY 3.0 HCR mit Senkfrästaschenkopf, Teilgewinde



ASSY plus A2 Senkfräskopf, Teilgewinde  
ASSY plus A2 60° Linsensenkfräskopf, Teilgewinde



ASSY plus A2 Terrassenbauschraube mit Zylinderkopf, Teilgewinde



HINWEIS: Es handelt sich hier um Planungshilfen. Die Werte sind durch autorisierte Personen im Projektfall zu bemessen.

## PRODUKTÜBERSICHT BEFESTIGUNG

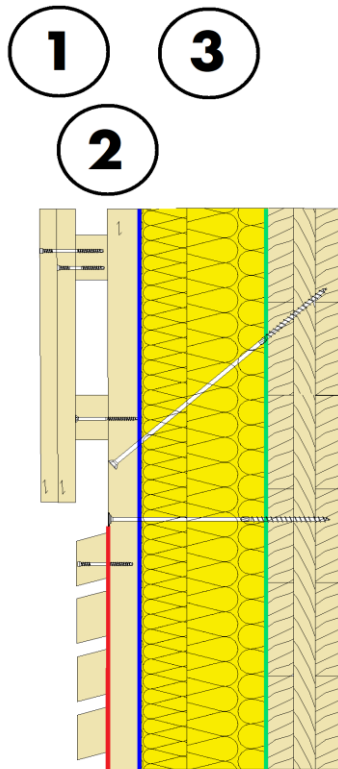

### Befestigung

#### 2) Traglatte auf Grundlatte

ASSY 3.0 blau verzinkt, gelb chromatiert oder Zink Nickel mit Senkfrästaschenkopf, Teilgewinde



ASSY plus blau verzinkt oder gelb chromatiert, Teilgewinde



ASSY 3.0 P blau verzinkt mit Senkfrästaschenkopf mit Unterkopfgewinde, Teilgewinde



ASSY 3.0 P blau verzinkt mit Senkfrästaschenkopf mit Unterkopfgewinde, Teilgewinde



## PRODUKTÜBERSICHT BEFESTIGUNG

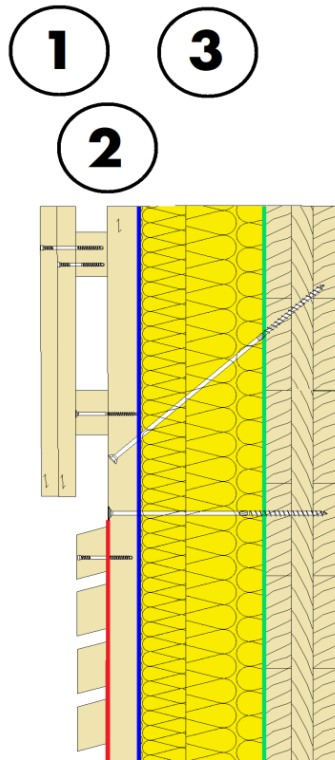

### Befestigung

#### 3) Grundlatte auf Hilfslattung, Holzständer oder CLT Element

ASSY 3.0 blau verzinkt, gelb chromatiert oder Zink Nickel mit Senkfrästaschenkopf, Teilgewinde



ASSY plus blau verzinkt oder gelb chromatiert mit Senkfrästaschenkopf, Teilgewinde



ASSY 3.0 SK blau verzinkt oder gelb chromatiert mit großem Scheibenkopf, Teilgewinde



ASSY 3.0 SKII blau verzinkt mit kleinem Scheibenkopf, Teilgewinde



ASSY Isotop blau verzinkt oder gelb chromatiert mit Zylinderkopf, Doppelgewinde



HINWEIS: Es handelt sich hier um Planungshilfen. Die Werte sind durch autorisierte Personen im Projektfall zu bemessen.

## PRODUKTÜBERSICHT BEFESTIGUNG - FASSADENBAHN

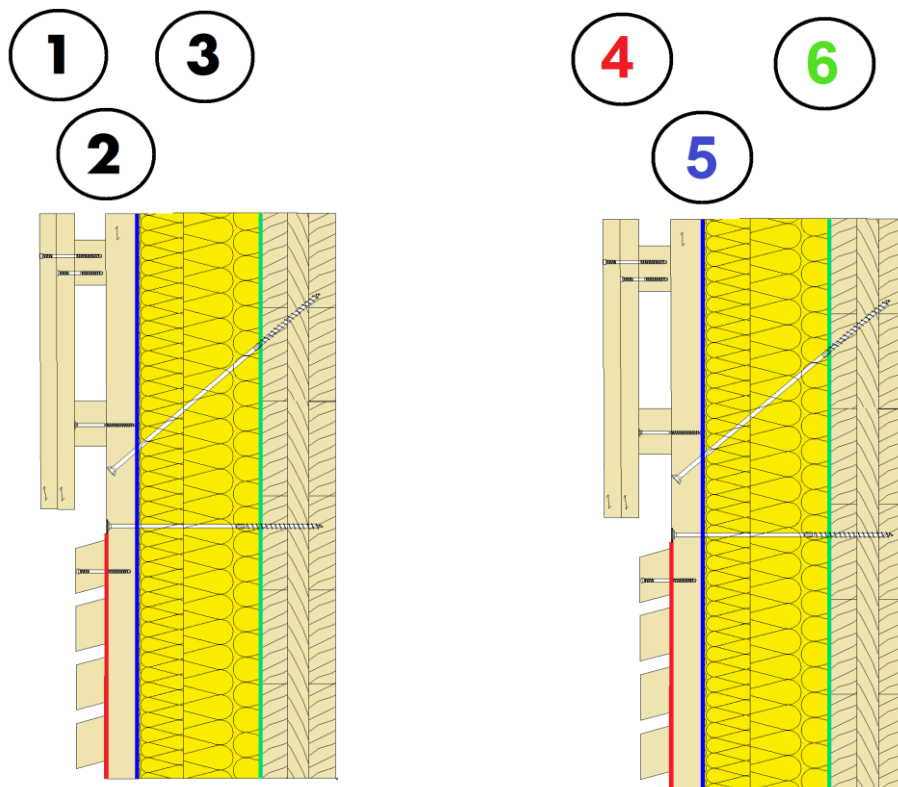

### Befestigung

#### 3) Grundlatte auf Hilfslattung, Holzständer oder CLT Element

ASSY 3.0 A2 mit Senkfrästaschenkopf, Teilgewinde

ASSY 3.0 SK A2 mit großem Scheibenkopf, Teilgewinde

ASSY 3.0 Balkenschuhschraube blau verzinkt zur Befestigung von metallenen Abstandshaltern



### Dichtung, Bahnen

#### 4) Witterungsschutz der Traglattung

EPDM Band

HINWEIS: Es handelt sich hier um Planungshilfen. Die Werte sind durch autorisierte Personen im Projektfall zu bemessen.

## PRODUKTÜBERSICHT FASSADENBAHN

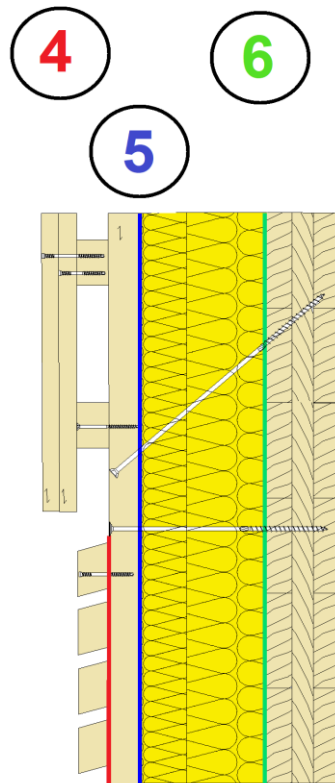

### Dichtung, Bahnen

#### 5) Fassadenbahnen

Stamisol FI 2

Stamisol FA 2TAPE

Stamisol FA POP 2TAPE

Stamisol Color

Stamisol Safe One













#### 6) Dampfbremsen / Dampfsperren

WÜTOP Thermo Vario

HINWEIS: Es handelt sich hier um Planungshilfen. Die Werte sind durch autorisierte Personen im Projektfall zu bemessen.



## PRODUKTÜBERSICHT FASSADENBAHN

<b>Fassadenbahnen</b>					
	<b>Stamisol FI 2TAPE</b>	<b>Stamisol FA 2TAPE</b>	<b>Stamisol FA POP 2TAPE</b>	<b>Stamisol Color</b>	<b>Stamisol Safe One</b>
<b>Art. Nr.</b>	0681 001 154	0681 001 153	Elfenbein - 0681 001 174 Citrone - 0681 001 175 Bordeaux - 0681 001 176 Alpin - 0681 001 177 Enzian - 0681 001 178	Rot 0681001194	0681 001 199
<b>Wandabschlüsse Eckausbildung und Anschlüsse Fenster etc. für 2TAPE Fassadenbahnen</b>					
	Stamcoll Tape Schwarz	Stamcoll Tape FA POP	Stamisol Color	Stamcoll Safe	
<b>Art. Nr.</b>	0992 712 153	0992 712 153	Elfenbein - 0992 712 174 Citrone - 0992 712 175 Bordeaux - 0992 712 176 Alpin - 0992 712 177 Enzian - 0992 712 178	0992 712 153	0893 700 135
<b>Anschlüsse an angrenzende Bauwerksunter- gründe, Reparaturen Klebertechnik für Überlappungen Fassadenbahnen</b>					
	Stamcoll AS	Stamcoll N55			
<b>Artikelnummer</b>	0893 700 130	310 ml/440 g	0893 700 131 0893 700 132	1,9 l/1,7 kg 5,0 l/4,5 kg	0893 700 135

HINWEIS: Es handelt sich hier um Planungshilfen. Die Werte sind durch autorisierte Personen im Projektfall zu bemessen.

## ANWENDUNGSBEISPIEL

### Befestigung einer Fassadenkonstruktion mit druckfester Dämmung auf Holzständerwand.

#### Fassadenaufbau von außen nach innen

- Eigengewicht Fassadenbekleidung  $g_k = 0,18 \text{ kN/m}$
- Traglattung horizontal Nadelholz C24 40/60mm,  $e = 62,5 \text{ cm}$
- Grundlattung vertikal Nadelholz C24 40/60 mm
- Dämmung, druckfest 120 mm mit  $E = 1,0 \text{ N/mm}^2$  und  $\sigma_{10\%} = 0,8 \text{ N/mm}^2$
- Holzständerwand mit OSB 15 mm
- Holzständerwand mit Rippen NH C24 6/18,  $e = 62,5 \text{ cm}$

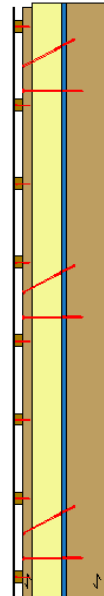

#### Böengeschwindigkeitsdruck

- Gebäudestandort: Hannover
- Gebäudehöhe 11 m
- Windzone 2, Geländekategorie Binnenland:  $q_{p,k} = 0,80 \text{ kN/m}^2$

### 1. Befestigung der horizontalen Traglattung an die Grundlattung mit ASSY 3.0 P 4,0x70 mm

#### Maximaler Abstand $e_L$ der Traglatten in cm

Eigengewicht Fassadenbekleidung		$\leq 0,25 \text{ kN/m}^2$		$\leq 0,50 \text{ kN/m}^2$	
Grundlattenabstand $e_{GL}$		$\leq 62,5 \text{ cm}$	$\leq 106 \text{ cm}$	$\leq 62,5 \text{ cm}$	$\leq 106 \text{ cm}$
Böengeschwindigkeitsdruck $q_{p,k}$	$\leq 0,65 \text{ kN/m}^2$	76	45	60	36
	<b><math>\leq 0,80 \text{ kN/m}^2</math></b>	<b>65</b>	38	53	31
	$\leq 0,90 \text{ kN/m}^2$	59	35	50	29

**Maximaler Abstand der horizontalen Traglattung:**

**$e_L \leq 65 \text{ cm}$  gewählt:  $e_L = 40 \text{ cm}$**

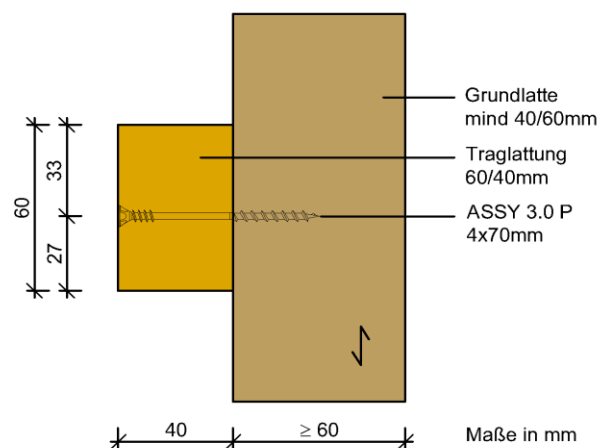
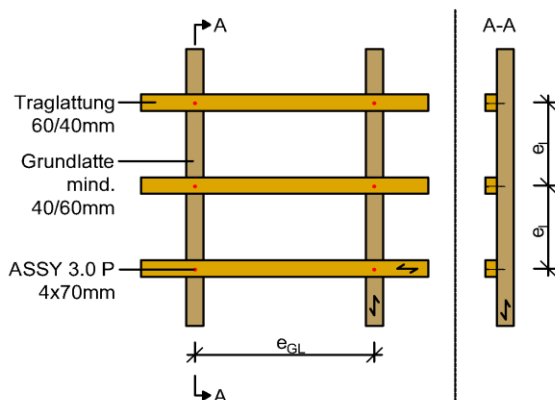

HINWEIS: Es handelt sich hier um Planungshilfen. Die Werte sind durch autorisierte Personen im Projektfall zu bemessen.

## ANWENDUNGSBEISPIEL

### 2. Befestigung der Grundlattung an eine Holzständerwand

#### Bestimmung der erforderlichen Schraubenlänge

$$t_{GL} + t_D + t_S = 40 + 120 + 15 = 175 \text{ mm}$$

**Erforderliche Schraubenlänge in mm für die Grundlattendicke  $t_{GL}$  und Dämmstoffdicke  $t_D$  zuzüglich eventuell vorhandener Schalung  $t_S$**

$t_{GL} + t_D + t_S$	erf. $L_{s,60}$	erf. $L_{s,90}$
100	160	140
120	180	160
140	220	180
160	240	200
<b>180</b>	<b>260</b>	<b>220</b>
200	280	240
220	300	260
240	320	280
260	360	300

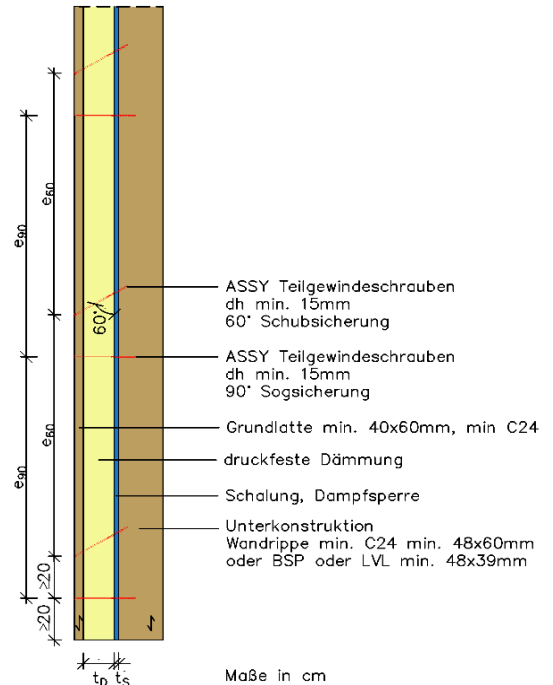

**Gewählt: ASSY SK II 8x260mm für 60° und 90° Schrauben**

**Maximale Abstände  $e_{60}$  und  $e_{90}$  für die Grundlattensicherung bei druckfesten Dämmstoffen an eine Holzständerwand in cm**

Dämmstoffparameter: $\sigma_{10\%} \geq 0,05 \text{ N/mm}^2$ ; $E \geq 0,50 \text{ N/mm}^2$						
Eigengewicht Fassade			$\leq 0,25 \text{ kN/m}^2$		$\leq 0,50 \text{ kN/m}^2$	
Grundlattenabstand			$\leq 62,5 \text{ cm}$	$\leq 106 \text{ cm}$	$\leq 62,5 \text{ cm}$	$\leq 106 \text{ cm}$
Böengeschwindigkeitsdruck $q_{p,k}$	$\leq 0,65 \text{ kN/m}^2$	$e_{60}$	150	90	75	45
		$e_{90}$	175	160	175	160
	$\leq 0,80 \text{ kN/m}^2$	$e_{60}$	150	90	75	45
		$e_{90}$	175	130	175	130
	$\leq 0,90 \text{ kN/m}^2$	$e_{60}$	150	90	75	45
		$e_{90}$	175	115	175	115

**Maximaler Abstand der 60° Schrauben:  $e_{60} \leq 150 \text{ mm}$  gewählt  $e_{60} = 125 \text{ cm}$**

**Maximaler Abstand der 90° Schrauben:  $e_{90} \leq 175 \text{ mm}$  gewählt  $e_{90} = 125 \text{ cm}$**

## ANSCHLUSS DER TRAGLATTUNG AN DIE GRUNDLATTUNG

Befestigung mit Würth ASSY 3.0 P 4x70mm; Art. Nr.: 0170 404 70

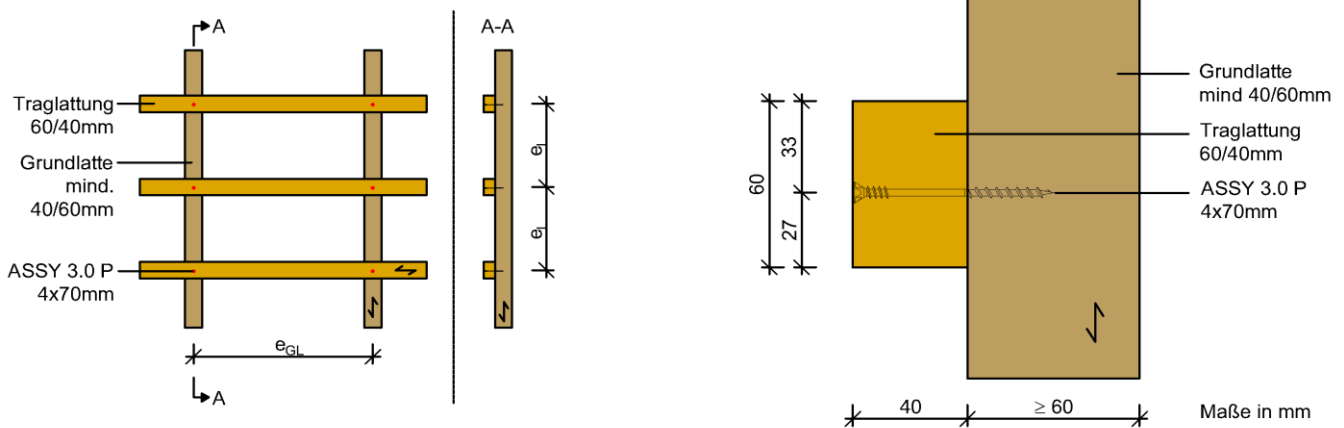

### Maximaler Abstand $e_L$ der horizontalen Traglatten in cm

Eigengewicht Fassadenbekleidung		≤ 0,25 kN/m <sup>2</sup>		≤ 0,50 kN/m <sup>2</sup>	
Grundlattenabstand $e_{GL}$		≤ 62,5 cm	≤ 106 cm	≤ 62,5 cm	≤ 106 cm
Böengeschwindigkeitsdruck	≤ 0,65 kN/m <sup>2</sup>	76	45	60	36
	≤ 0,80 kN/m <sup>2</sup>	65	38	53	31
$q_{p,k}$	≤ 0,90 kN/m <sup>2</sup>	59	35	50	29

### Randbedingungen

- Traglattung Nadelholz C24 60/40mm.
- Mindestabstand der Schrauben untereinander und zum Hirnholzende mindestens 12 cm bei horizontaler Traglattung (25xd2 mit  $d_2 = 4,7$  mm) und 10 cm bei vertikaler Traglatte (25xd1 mit  $d_1 = 4$  mm).
- Eigengewicht der Fassadenkonstruktion maximal 0,25 kN/m<sup>2</sup> bzw. 0,50 kN/m<sup>2</sup>.
- Böengeschwindigkeitsdruck max. 0,65 kN/m<sup>2</sup> (z.B. Windzone 1, Gebäudehöhe bis 18 m), 0,80 kN/m<sup>2</sup> (z.B. Windzone 2, Gebäudehöhe bis 18 m) oder 0,90 kN/m<sup>2</sup> (z.B. Windzone 2, Gebäudehöhe unter 25 m).
- Die angegebenen Schraubenabstände gelten für die ungünstigsten Druck- und Sogbeiwerte.
- Grundlatte mindestens Nadelholz C24. Mindestquerschnitt 40/60 mm. Maximaler Grundlattenabstand 62,5 cm bzw. 106 cm.

HINWEIS: Es handelt sich hier um Planungshilfen. Die Werte sind durch autorisierte Personen im Projektfall zu bemessen.

# DRUCKFESTE DÄMMUNG AUF EINER HOLZUNTERKONSTRUKTION MIT EINER GRUNDLATTE - FASSADE

Befestigung einer druckfesten Fassadendämmung mit Würth ASSY 3.0 oder ASSY plus Teilgewindeschrauben  $\varnothing$  8 mm mit Senkkopf oder Scheibenkopf,  $d_h$  min. 15mm auf einen z.B. Holzständer mit Hilfe einer Grundlatte.

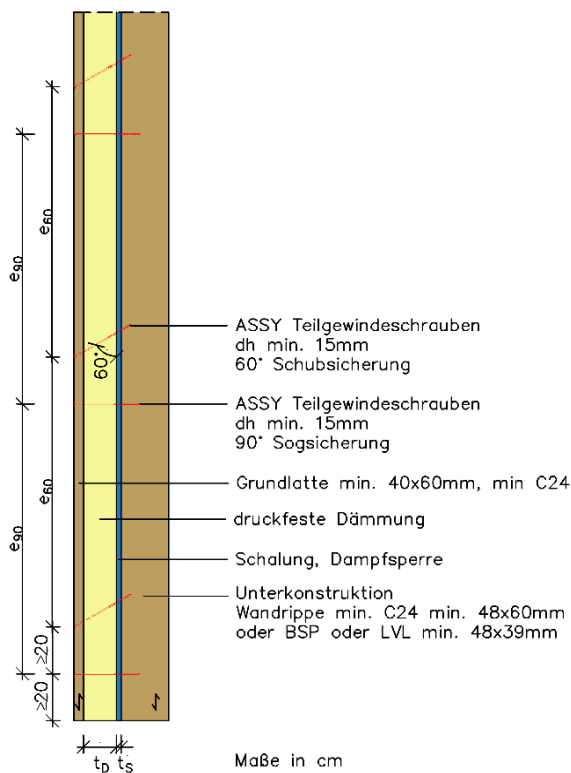

$\varnothing$  8,0 mm

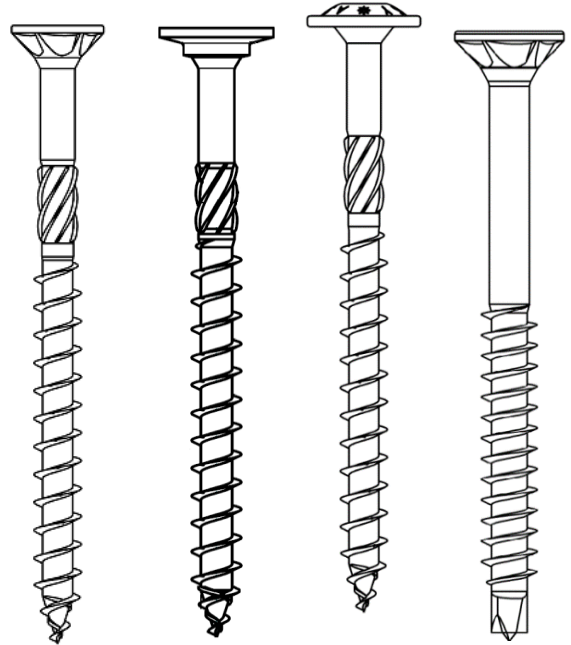

Maximale Abstände  $e_{60}$  und  $e_{90}$  für die Befestigung von druckfesten Dämmstoffen auf Holz in cm

Dämmstoffparameter: $\sigma_{10\%} \geq 0,05 \text{ N/mm}^2$ ; $E \geq 0,50 \text{ N/mm}^2$					
Eigengewicht Fassade		$\leq 0,25 \text{ kN/m}^2$		$\leq 0,50 \text{ kN/m}^2$	
Grundlattenabstand		$\leq 62,5 \text{ cm}$	$\leq 106 \text{ cm}$	$\leq 62,5 \text{ cm}$	$\leq 106 \text{ cm}$
Böengeschwindigkeitsdruck $q_{p,k}$	$\leq 0,65 \text{ kN/m}^2$	150	90	75	45
		175	160	175	160
	$\leq 0,80 \text{ kN/m}^2$	150	90	75	45
		175	130	175	130
	$\leq 0,90 \text{ kN/m}^2$	150	90	75	45
		175	115	175	115

Dämmstoffparameter: $\sigma_{10\%} \geq 0,12 \text{ N/mm}^2$ ; $E \geq 1,20 \text{ N/mm}^2$					
Eigengewicht Fassade		$\leq 0,25 \text{ kN/m}^2$		$\leq 0,50 \text{ kN/m}^2$	
Grundlattenabstand		$\leq 62,5 \text{ cm}$	$\leq 106 \text{ cm}$	$\leq 62,5 \text{ cm}$	$\leq 106 \text{ cm}$
Böengeschwindigkeitsdruck $q_{p,k}$	$\leq 0,65 \text{ kN/m}^2$	175	175	150	90
		175	160	175	160
	$\leq 0,80 \text{ kN/m}^2$	175	175	150	90
		175	130	175	130
	$\leq 0,90 \text{ kN/m}^2$	175	175	150	90
		175	115	175	115

Maximale Schraubenabstände in cm: 

max $e_{60}$
max $e_{90}$

 für ASSY Teilgewindeschrauben mit einem Einschraubwinkel 60°  
für ASSY Teilgewindeschrauben mit einem Einschraubwinkel 90°

HINWEIS: Es handelt sich hier um Planungshilfen. Die Werte sind durch autorisierte Personen im Projektfall zu bemessen.

# DRUCKFESTE DÄMMUNG AUF EINER HOLZUNTERKONSTRUKTION MIT EINER GRUNDLATTE - FASSADE

## Randbedingungen

- Verschraubung der Grundlatte mit der Unterkonstruktion mit Würth ASSY 3.0, ASSY SK, ASSY SK II oder ASSY plus Teilgewindeschrauben  $\varnothing$  8 mm  $d_h$  min. 15 mm. Die erforderliche Schraubenlänge ist abhängig von der Grundlattendicke und der Dämmstoffdicke zuzüglich eventuell vorhandener Schalung.
- Je Grundlattenabschnitt sind mindestens jeweils 2 Schrauben unter  $60^\circ$  und  $90^\circ$  anzuordnen.
- Eigengewicht der Fassadenkonstruktion maximal  $0,25 \text{ kN/m}^2$  bzw.  $0,50 \text{ kN/m}^2$ .
- Böengeschwindigkeitsdruck max.  $0,65 \text{ kN/m}^2$  (z.B. Windzone 1, Gebäudehöhe bis 18 m),  $0,80 \text{ kN/m}^2$  (z.B. Windzone 2, Gebäudehöhe bis 18 m) oder  $0,90 \text{ kN/m}^2$  (z.B. Windzone 2, Gebäudehöhe unter 25 m).
- Die angegebenen Schraubenabstände gelten für die ungünstigsten Druck- und Sogbeiwerte.
- Grundlatte aus Nadelholz C24 40x60 mm. Maximaler Grundlattenabstand 62,5 cm bzw. 106 cm.
- Druckfester Dämmstoff mit  $\sigma_{10\%} \geq 0,05 \text{ N/mm}^2$  und  $E \geq 0,50 \text{ N/mm}^2$  oder  $\sigma_{10\%} \geq 0,12 \text{ N/mm}^2$  und  $E \geq 1,20 \text{ N/mm}^2$ .
- Dämmstoffdicke zuzüglich eventuell vorhandener Schalung von 60 mm bis 220 mm.
- Unterkonstruktion aus Nadelholz C24 mit mindestens 60 mm Dicke (Hirnholzabstand und Abstand der Schrauben  $\geq 25x_d$ ) und mindestens 48 mm Breite ( $2x3x_d$ ) oder oder Furnierschichtholz (LVL) mit 39 mm Dicke und mindestens 48 mm Breite.
- Die tabellierten Werte wurden durch eine Bemessung nach ETA-11/0190 und DIN EN 1995-1-1 mit dem nationalen Anhang DE ermittelt.

## Hinweise

Die angegebenen maximalen Schraubenabstände wurden für den jeweils ungünstigsten Fall innerhalb der definierten Randbedingungen ermittelt.

Eventuell können wirtschaftlichere Ergebnisse durch eine individuelle Bemessung erzielt werden:

<http://www.wuerth.software/Home/index/de/>

Dämmstoffe mit  $\sigma_{10\%} < 0,05 \text{ N/mm}^2$  sind als druckweich zu betrachten.

## Erforderliche Schraubenlänge für Grundlattendicke $t_{GL}$ 40mm und Dämmstoffdicke $t_D$ zuzüglich eventuell vorhandener Schalung $t_S$

$t_{GL} + t_D + t_S$	erf. $l_{s,60}$	erf. $l_{s,90}$
[mm]	[mm]	[mm]
100	160	140
120	180	160
140	220	180
160	240	200
180	260	220
200	280	240
220	300	260
240	320	280
260	360	300

erf.  $l_{s,60^\circ}$  - Erforderliche Schraubenlänge für ASSY Teilgewindeschrauben mit Einschraubwinkel  $60^\circ$

erf.  $l_{s,90^\circ}$  - Erforderliche Schraubenlänge für ASSY Teilgewindeschrauben mit Einschraubwinkel  $90^\circ$

HINWEIS: Es handelt sich hier um Planungshilfen. Die Werte sind durch autorisierte Personen im Projektfall zu bemessen.

## STEICO SPECIAL DRY AUF EINER HOLZUNTERKONSTRUKTION MIT GRUNDLATTE 3/8

**Befestigung einer druckfesten Steico Special Dry Fassadendämmung mit Würth ASSY 3.0 oder ASSY plus Teilgewindeschrauben  $\varnothing$  8 mm mit Senkkopf oder Scheibenkopf,  $d_h$  min. 15mm auf Holz. Schraubenlänge  $\varnothing$  8x180 mm bei Verwendung der Dämmstoffstärke 80 mm und  $\varnothing$  8x200 mm bei Verwendung der Dämmstoffstärke 100 mm.**

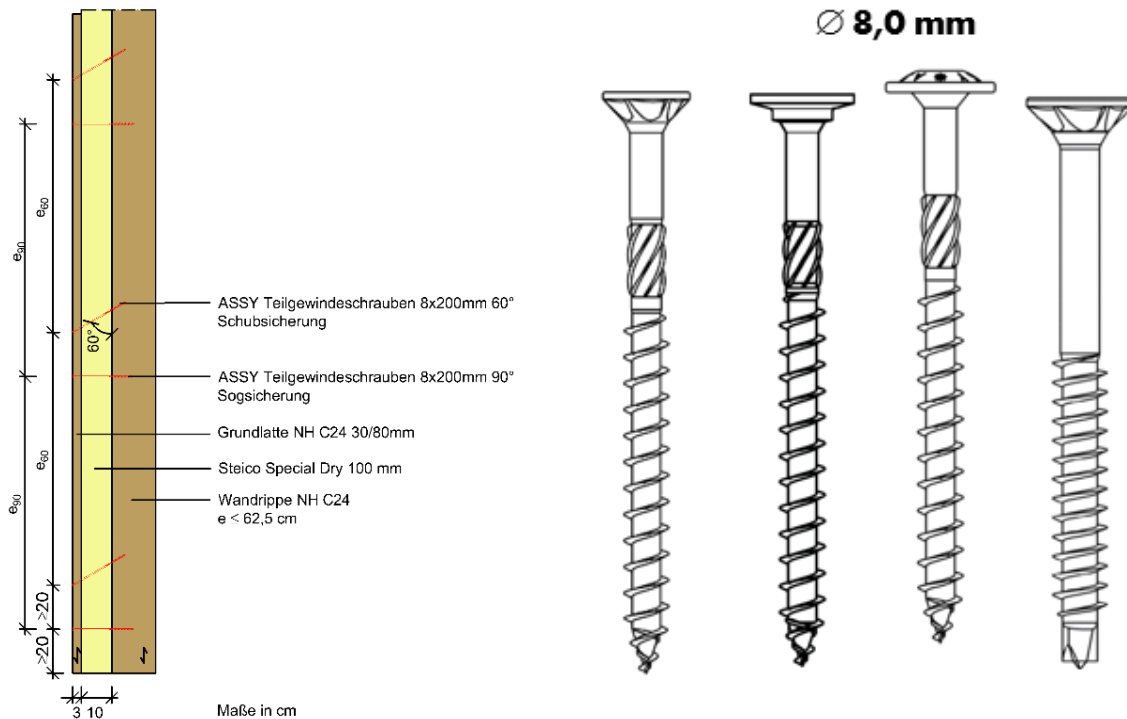

**Maximale Abstände  $e_{60}$  und  $e_{90}$  für die Befestigung einer druckfesten Steico Special Dry Fassadendämmung in cm**

Dämmstoffparameter: $\sigma_{10\%} \geq 0,10 \text{ N/mm}^2$ ; $E \geq 1,00 \text{ N/mm}^2$			
Eigengewicht Fassade		$\leq 0,20 \text{ kN/m}^2$	$\leq 0,51 \text{ kN/m}^2$
Grundlattenabstand		$\leq 62,5 \text{ cm}$	
Böengeschwindigkeitsdruck $q_{p,k}$	$\leq 0,90 \text{ kN/m}^2$	175	145
		175	175

Maximale Schraubenabstände in cm:

max $e_{60}$	für ASSY Teilgewindeschrauben mit einem Einschraubwinkel $60^\circ$
max $e_{90}$	

## STEICO SPECIAL DRY AUF EINER HOLZUNTERKONSTRUKTION MIT GRUNDLATTE 3/8

### Randbedingungen

- Verschraubung der Grundlatte mit der Unterkonstruktion mit Würth ASSY 3.0, ASSY SK, ASSY SK II oder ASSY plus Teilgewindeschrauben  $\varnothing$  8x180 mm bei Dämmstoffstärke 800mm bzw.  $\varnothing$  8x200 mm bei Dämmstoffstärke 100mm. Die erforderliche Schraubenlänge ist abhängig von der Grundlattendicke und der Dämmstoffdicke zuzüglich eventuell vorhandener Schalung.
- Je Grundlattenabschnitt sind mindestens jeweils 2 Schrauben unter  $60^\circ$  und  $90^\circ$  anzuordnen.
- Eigengewicht der Fassadenkonstruktion inklusive Grundlatte 30/80mm maximal  $0,20 \text{ kN/m}^2$  bzw.  $0,51 \text{ kN/m}^2$
- Böengeschwindigkeitsdruck max.  $0,65 \text{ kN/m}^2$  (z.B. Windzone 1, Gebäudehöhe bis 18 m),  $0,80 \text{ kN/m}^2$  (z.B. Windzone 2, Gebäudehöhe bis 18 m) oder  $0,90 \text{ kN/m}^2$  (z.B. Windzone 2, Gebäudehöhe unter 25 m).
- Die angegebenen Schraubenabstände gelten für die ungünstigsten Druck- und Sogbeiwerte.
- Grundlatte mindestens Nadelholz C24. Mindestquerschnitt 30/80 mm. Maximaler Grundlattenabstand 62,5 cm.
- Druckfester Dämmstoff Steico Special Dry 80mm oder 100 mm mit  $s_{10\%} \geq 0,10 \text{ N/mm}^2$  und  $E \geq 1,00 \text{ N/mm}^2$ .
- Dämmstoffdicke zuzüglich eventuell vorhandener Schalung von 60 mm bis 220 mm.
- Unterkonstruktion aus Nadelholz C24 mit mindestens 60 mm Dicke (Hirnholzabstand und Abstand der Schrauben  $\geq 25x_d$ ) und mindestens 48 mm Breite ( $2x3x_d$ ).
- Die tabellierten Werte wurden durch eine Bemessung nach ETA-11/0190 und DIN EN 1995-1-1 mit dem nationalen Anhang DE ermittelt.

### Hinweise

Die angegebenen maximalen Schraubenabstände wurden für den jeweils ungünstigsten Fall innerhalb der definierten Randbedingungen ermittelt.



# HOMATHERM DÄMMTRÄGER PLUS AUF EINER HOLZUNTERKONSTRUKTION - FASSADE

Befestigung von Dämmträger plus der Fa. Homatherm mit Würth ASSY 3.0 oder ASSY plus Teilgewindeschrauben  $\varnothing$  8 mm mit Senkkopf oder Scheibenkopf,  $d_h$  min. 15mm auf Holz.

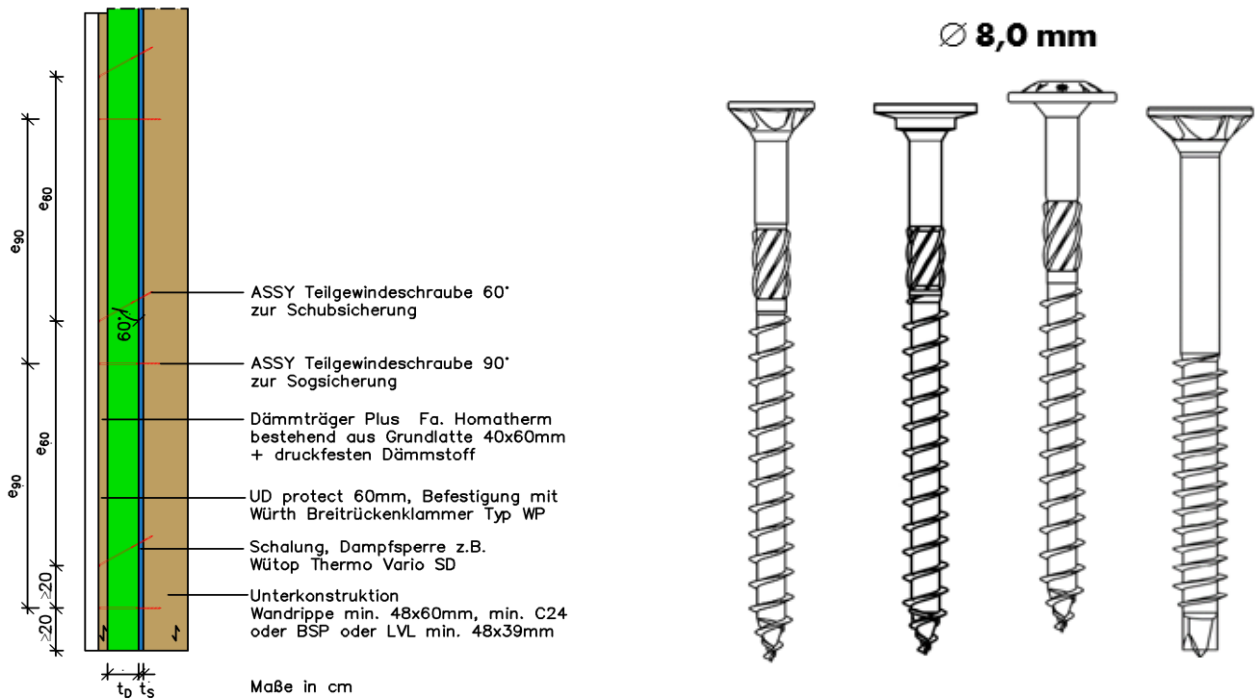

## Maximale Abstände $e_{60}$ und $e_{90}$ für die Befestigung von Homatherm Dämmstoffträgern an einer Unterkonstruktion aus Holz in cm

Dämmstoffparameter: $\sigma_{10\%} \geq 0,05 \text{ N/mm}^2$ ; $E \geq 0,50 \text{ N/mm}^2$					
Eigengewicht Fassade		$\leq 0,25 \text{ kN/m}^2$		$\leq 0,50 \text{ kN/m}^2$	
Grundlattenabstand		$\leq 62,5 \text{ cm}$	$\leq 106 \text{ cm}$	$\leq 62,5 \text{ cm}$	$\leq 106 \text{ cm}$
Böengeschwindigkeitsdruck $q_{p,k}$	$\leq 0,65 \text{ kN/m}^2$	150	90	75	45
		175	160	175	160
	$\leq 0,80 \text{ kN/m}^2$	150	90	75	45
		175	130	175	130
	$\leq 0,90 \text{ kN/m}^2$	150	90	75	45
		175	115	175	115

## Maximale Abstände $e_{60}$ und $e_{90}$ für die Befestigung einer Traglatte mit Homatherm UD protect als Zwischenschicht auf Homatherm Dämmstoffträgern in cm

Dämmstoffparameter: $\sigma_{10\%} \geq 0,12 \text{ N/mm}^2$ ; $E \geq 1,20 \text{ N/mm}^2$					
Eigengewicht Fassade		$\leq 0,25 \text{ kN/m}^2$		$\leq 0,50 \text{ kN/m}^2$	
Grundlattenabstand		$\leq 62,5 \text{ cm}$	$\leq 106 \text{ cm}$	$\leq 62,5 \text{ cm}$	$\leq 106 \text{ cm}$
Böengeschwindigkeitsdruck $q_{p,k}$	$\leq 0,65 \text{ kN/m}^2$	175	175	150	90
		175	160	175	160
	$\leq 0,80 \text{ kN/m}^2$	175	175	150	90
		175	130	175	130
	$\leq 0,90 \text{ kN/m}^2$	175	175	150	90
		175	115	175	115

Maximale Schraubenabstände in cm:
 

max $e_{60}$	für ASSY Teilgewindeschrauben mit Einschraubwinkel 60°
max $e_{90}$	für ASSY Teilgewindeschrauben mit Einschraubwinkel 90°

HINWEIS: Es handelt sich hier um Planungshilfen. Die Werte sind durch autorisierte Personen im Projektfall zu bemessen.

# HOMATHERM DÄMMTRÄGER PLUS AUF EINER HOLZUNTERKONSTRUKTION - FASSADE

## Randbedingungen

- Verschraubung der Grundlatte mit der Unterkonstruktion mit Würth ASSY 3.0, ASSY SK, ASSY SK II oder ASSY plus Teilgewindeschrauben  $\varnothing$  8 mm  $d_h$  min. 15 mm. Die erforderliche Schraubenlänge ist abhängig von der Grundlattendicke und der Dämmstoffdicke zuzüglich eventuell vorhandener Schalung.
- Je Homatherm Dämmstoffträger bzw. Grundlattenabschnitt sind mindestens jeweils 2 Schrauben unter 60° und 90° anzuordnen.
- Eigengewicht der Fassadenkonstruktion maximal 0,25 kN/m<sup>2</sup> bzw. 0,50 kN/m<sup>2</sup>.
- Böengeschwindigkeitsdruck max. 0,65 kN/m<sup>2</sup> (z.B. Windzone 1, Gebäudehöhe bis 18 m), 0,80 kN/m<sup>2</sup> (z.B. Windzone 2, Gebäudehöhe bis 18 m) oder 0,90 kN/m<sup>2</sup> (z.B. Windzone 2, Gebäudehöhe unter 25 m).
- Die angegebenen Schraubenabstände gelten für die ungünstigsten Druck- und Sogbeiwerte.
- Grundlatte aus Nadelholz C24 40x60 mm. Maximaler Grundlattenabstand 62,5 cm bzw. 106 cm.
- Druckfester Dämmstoff mit  $\sigma_{10\%} \geq 0,05$  N/mm<sup>2</sup> und  $E \geq 0,50$  N/mm<sup>2</sup> oder  $\sigma_{10\%} \geq 0,12$  N/mm<sup>2</sup> und  $E \geq 1,20$  N/mm<sup>2</sup>.
- Dämmstoffdicke zuzüglich eventuell vorhandener Schalung von 60 mm bis 220 mm.
- Unterkonstruktion aus Nadelholz C24 mit mindestens 60 mm Dicke (Hirnholzabstand und Abstand der Schrauben  $\geq 25x_d$ ) und mindestens 48 mm Breite (2x3xd) oder oder Furnierschichtholz (LVL) mit 39 mm Dicke und mindestens 48 mm Breite.
- Die tabellierten Werte wurden durch eine Bemessung nach ETA-11/0190 und DIN EN 1995-1-1 mit dem nationalen Anhang DE ermittelt.

## Hinweise

Die angegebenen maximalen Schraubenabstände wurden für den jeweils ungünstigsten Fall innerhalb der definierten Randbedingungen ermittelt.

## Erforderliche Schraubenlänge für Grundlattendicke $t_{GL}$ 40mm und Dämmstoffdicke $t_D$ zuzüglich eventuell vorhandener Schalung $t_S$

$t_{gl} + t_D + t_S$	erf. $l_{s,60}$	erf. $l_{s,90}$
[mm]	[mm]	[mm]
100	160	140
120	180	160
140	220	180
160	240	200
180	260	220
200	280	240
220	300	260
240	320	280
260	360	300

erf.  $l_{s,60^\circ}$  - Erforderliche Schraubenlänge für ASSY Teilgewindeschrauben mit Einschraubwinkel 60°

erf.  $l_{s,90^\circ}$  - Erforderliche Schraubenlänge für ASSY Teilgewindeschrauben mit Einschraubwinkel 90°

# DRUCKWEICHE DÄMMUNG AUF HOLZUNTERKONSTRUKTION MIT GRUNDLATTUNG - FASSADE

Befestigung einer druckweichen Fassadendämmung mit Würth ASSY Isotop Schrauben auf Holz.

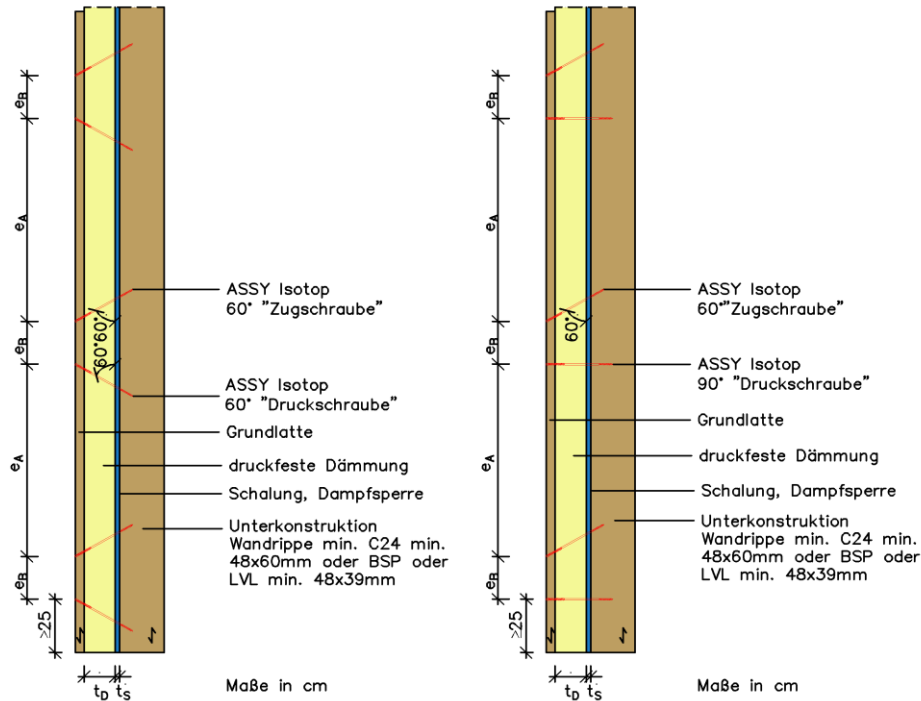

Ø 8,0/10,0 mm

Maximale Abstände  $e_A$  und  $e_B$  für die Befestigung von druckweichen Dämmstoffen auf Holz in cm

Schraubenanordnung 60° - 60°					
Eigengewicht Fassade		≤ 0,25 kN/m <sup>2</sup>		≤ 0,50 kN/m <sup>2</sup>	
Grundlattenabstand		≤ 62,5 cm	≤ 106 cm	≤ 62,5 cm	≤ 106 cm
Böengeschwindigkeitsdruck $q_{p,k}$	≤ 0,65 kN/m <sup>2</sup>	150	135	150	110
	≤ 0,80 kN/m <sup>2</sup>	150	125	145	105
	≤ 0,90 kN/m <sup>2</sup>	150	120	140	100

Schraubenanordnung 90° - 60°					
Eigengewicht Fassade		≤ 0,25 kN/m <sup>2</sup>		≤ 0,50 kN/m <sup>2</sup>	
Grundlattenabstand		≤ 62,5 cm	≤ 106 cm	≤ 62,5 cm	≤ 106 cm
Böengeschwindigkeitsdruck $q_{p,k}$	≤ 0,65 kN/m <sup>2</sup>	130	90	90	55
	≤ 0,80 kN/m <sup>2</sup>	120	80	90	55
	≤ 0,90 kN/m <sup>2</sup>	110	75	90	55

Schraubenabstand  $e_B = 25$  cm

HINWEIS: Es handelt sich hier um Planungshilfen. Die Werte sind durch autorisierte Personen im Projektfall zu bemessen.

# DRUCKWEICHE DÄMMUNG AUF HOLZUNTERKONSTRUKTION MIT GRUNDLATTUNG - FASSADE

## Randbedingungen

- Verschraubung der Grundlatte mit der Unterkonstruktion mit Würth ASSY Isotop Schrauben  $\varnothing$  8 mm. Die erforderliche Schraubenlänge ist abhängig von der Grundlattendicke und der Dämmstoffdicke zuzüglich eventuell vorhandener Schalung.
- Je Grundlattenabschnitt sind mindestens 2 Schraubenpaare aus "Druck-" und "Zugschraube" anzuordnen.
- Eigengewicht der Fassadenkonstruktion maximal  $0,25 \text{ KN/m}^2$  bzw.  $0,50 \text{ kN/m}^2$ .
- Böengeschwindigkeitsdruck max.  $0,65 \text{ kN/m}^2$  (z.B. Windzone 1, Gebäudehöhe bis 18 m),  $0,80 \text{ kN/m}^2$  (z.B. Windzone 2, Gebäudehöhe bis 18 m) oder  $0,90 \text{ kN/m}^2$  (z.B. Windzone 2, Gebäudehöhe unter 25 m).
- Die angegebenen Schraubenabstände gelten für die ungünstigsten Druck- und Sogbeiwerte.
- Grundlatte aus Nadelholz C24 40x60 mm. Maximaler Grundlattenabstand 62,5 cm bzw. 106 cm.
- Druckweicher Dämmstoff
- Dämmstoffdicke zuzüglich eventuell vorhandener Schalung von 60 mm bis 220 mm.
- Unterkonstruktion aus Nadelholz C24 mit mindestens 60 mm Dicke (Hirnholzabstand und Abstand der Schrauben  $\geq 25x_d$ ) und mindestens 48 mm Breite (2x3xd) oder oder Furnierschichtholz (LVL) mit 39 mm Dicke und mindestens 48 mm Breite.
- Die tabellierten Werte wurden durch eine Bemessung nach ETA-11/0190 und DIN EN 1995-1-1 mit dem nationalen Anhang DE ermittelt.

## Hinweise

Die angegebenen maximalen Schraubenabstände wurden für den jeweils ungünstigsten Fall innerhalb der definierten Randbedingungen ermittelt.

Eventuell können wirtschaftlichere Ergebnisse durch eine individuelle Bemessung erzielt werden:

<http://www.wuerth.software/Home/index/de/>

## Erforderliche Schraubenlänge für Grundlattendicke $t_{GL}$ 40mm und Dämmstoffdicke $t_D$ zuzüglich eventuell vorhandener Schalung $t_S$

$t_{GL} + t_D + t_S$	erf. $l_{s,60}$	erf. $l_{s,90}$
[mm]	[mm]	[mm]
100	210	210
120	210	210
140	210	210
160	230	210
180	250	230
200	300	250
220	300	270
240	330	300
260	360	300

erf.  $l_{s,60^\circ}$  - Erforderliche Schraubenlänge für ASSY Isotop mit Einschraubwinkel  $60^\circ$

erf.  $l_{s,90^\circ}$  - Erforderliche Schraubenlänge für ASSY Isotop mit Einschraubwinkel  $90^\circ$

## FASSADENDETAILS MASSIVHOLZ

### Schalung horizontal Typ Kontrast elegant



Schalung:  
ASSY plus A2 Senkkopf 60° 4x45 mm  
**Art. Nr. 0166 14 45**

Unterkonstruktion:  
ASSY 3.0 P 4,0x70 mm Senkkopf  
**Art. Nr. 0170 404 70**

## FASSADENDETAILS MASSIVHOLZ

### Schalung horizontal Typ Kontrast markant

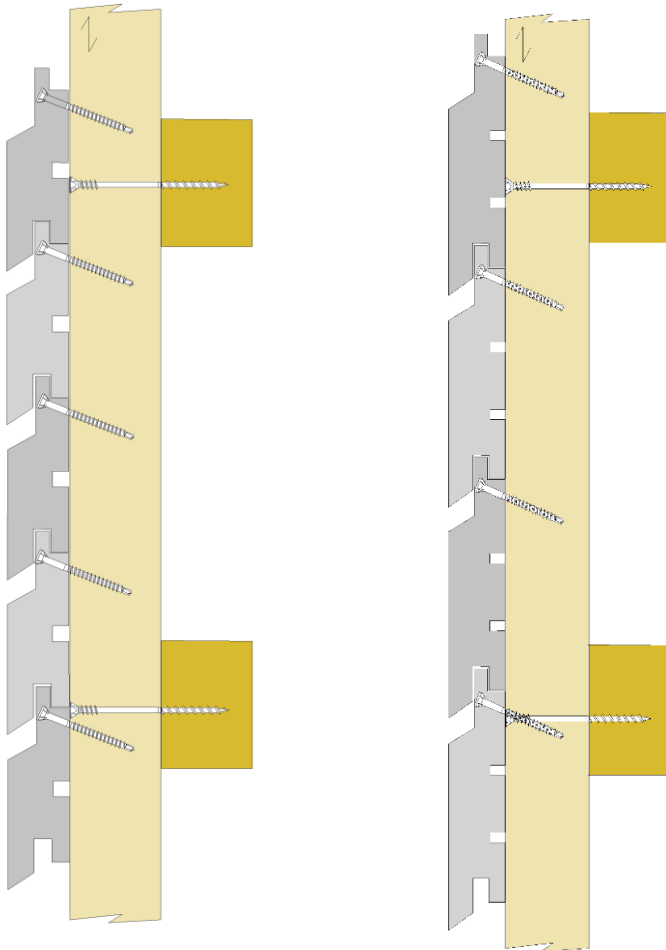

Schalung:  
ASSY plus A2 Senkkopf 60° 4x45 mm  
**Art. Nr. 0166 14 45**

Unterkonstruktion:  
ASSY 3.0 P 4,0x70 mm Senkkopf  
**Art. Nr. 0170 404 70**

## FASSADENDETAILS MASSIVHOLZ

### Schalung vertikal Typ Trendfuge kontrast

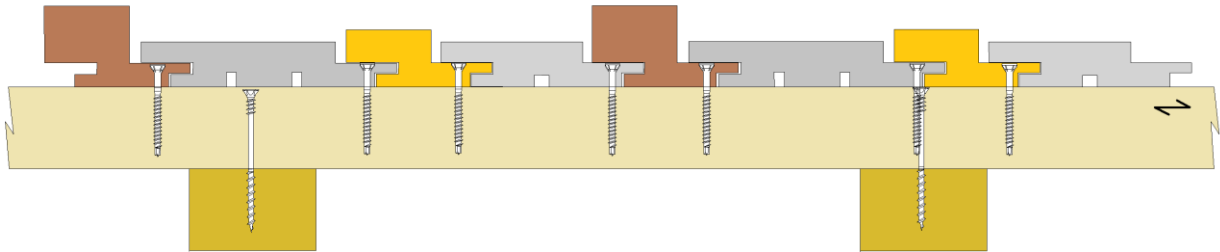

Schalung:  
ASSY plus A2 Senkkopf 60° 4x45 mm  
**Art. Nr. 0166 14 45**

Unterkonstruktion:  
ASSY 3.0 P 4,0x70 mm Senkkopf  
**Art. Nr. 0170 404 70**

## FASSADENDETAILS MASSIVHOLZ

### Keilstülp- oder Profilschalung

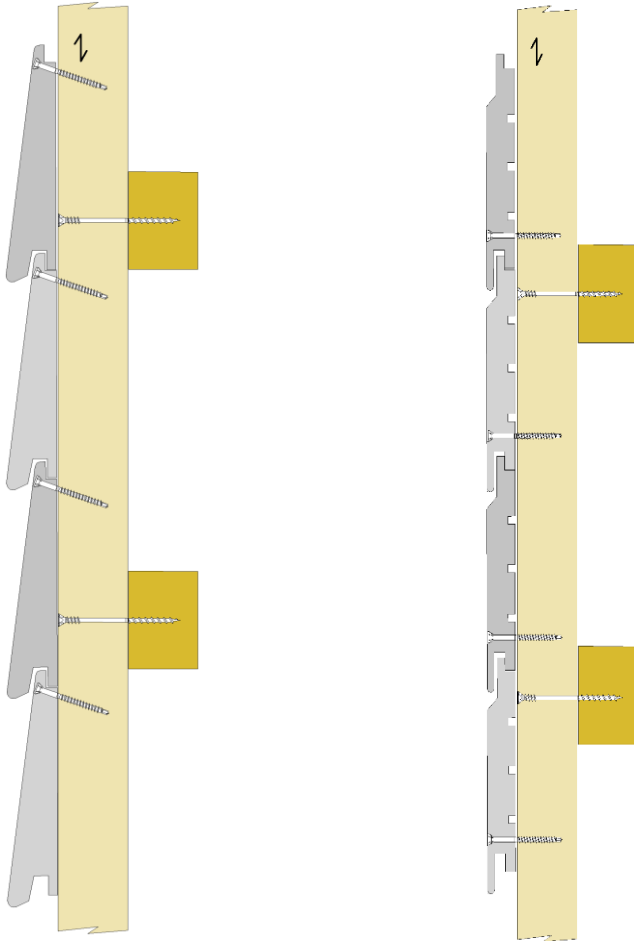

Schalung:  
ASSY plus A2 Senkkopf 60° 4x45 mm  
**Art. Nr. 0166 14 45**

Unterkonstruktion:  
ASSY 3.0 P 4,0x70 mm Senkkopf  
**Art. Nr. 0170 404 70**



## FASSADENDETAILS MASSIVHOLZ

### Stülpchalung

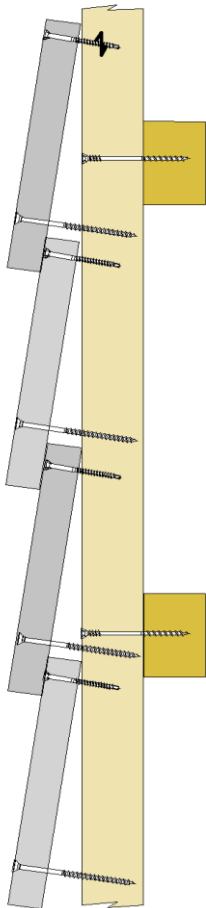

Schalung:

ASSY plus A2 Senkkopf 60° 4x60mm

**Art. Nr. 0166 14 60**

ASSY 3.0 A2 Senkkopf 4,5x80mm

**Art. Nr. 0180 045 80**

Unterkonstruktion:

ASSY 3.0 P 4,0x70mm Senkkopf

**Art. Nr. 0170 404 70**

## FASSADENDETAILS MASSIVHOLZ

### Boden-Deckel-Schalung

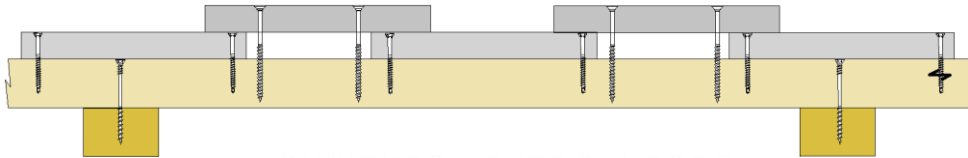

Schalung:  
 ASSY plus A2 Senkkopf 60° 4x60 mm  
**Art. Nr. 0166 14 60**

Unterkonstruktion:  
 ASSY 3.0 P 4,0x70 mm Senkkopf  
**Art. Nr. 0170 404 70**

ASSY 3.0 A2 Senkkopf 4,5x80 mm  
**Art. Nr. 0180 045 80**

### Leistenschalung

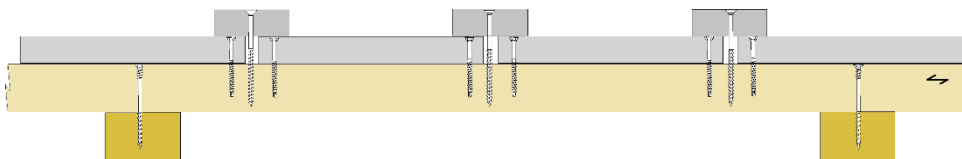

Schalung:  
 ASSY plus A2 Senkkopf 60° 4x60 mm  
**Art. Nr. 0166 14 60**

Unterkonstruktion:  
 ASSY 3.0 P 4,0x70 mm Senkkopf  
**Art. Nr. 0170 404 70**

ASSY 3.0 A2 Senkkopf 4,5x80 mm  
**Art. Nr. 0180 045 80**

## FASSADENDETAILS MASSIVHOLZ

### Rhomboidschalung



Schalung:  
 Randbereiche / Stöße:  
 ASSY plus A2 Senkkopf 60° 4x60 mm  
**Art. Nr. 0166 14 60**

Feld:  
 ASSY 3.0 A2 Senkkopf 4x55 mm  
**Art. Nr. 0180 040 55**

Unterkonstruktion:  
 ASSY 3.0 P 4,0x70 mm Senkkopf  
**Art. Nr. 0170 404 70**

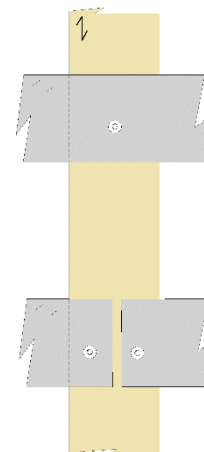

### Eckausbildung

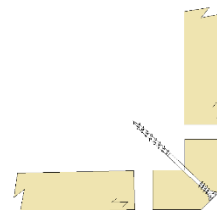
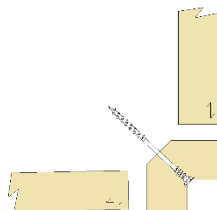
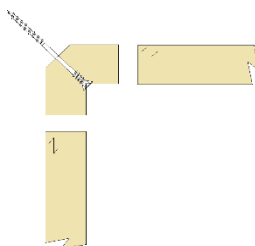

# ASSY® - DIE SCHRAUBE FÜR DAS HOLZ UND BAUHANDWERK

Adolf Würth GmbH & Co.KG  
D-74650 Künzelsau  
T +049 7940 15-0  
F +49 7940 15-1000  
info@wuerth.com  
www.wuerth.de

© by Adolf Wuerth GmbH & Co. KG  
Printed in Germany  
Alle Rechte vorbehalten  
Verantwortlich für den Inhalt Abt. PCV Udo Cera  
SWG Schraubenwerk Gaisbach GmbH  
-Geschäftsbereich Engineering-, Oliver Krüger

Nachdruck nur mit Genehmigung  
Wir behalten uns das Recht vor, Produktveränderungen, die aus unserer Sicht einer Qualitätsverbesserung dienen, auch ohne Vorankündigung oder Mitteilung jederzeit durchzuführen. Abbildungen können Beispielabbildungen sein, die im Erscheinungsbild von der gelieferten Ware abweichen können. Irrtümer behalten wir uns vor. Für Druckfehler übernehmen wir keine Haftung. Es gelten die allgemeinen Geschäftsbedingungen.

